

# ■ AR-100 設置例 ■

開口、使用状態により、レイアウトをご提案させていただきます。お気軽にご相談ください。

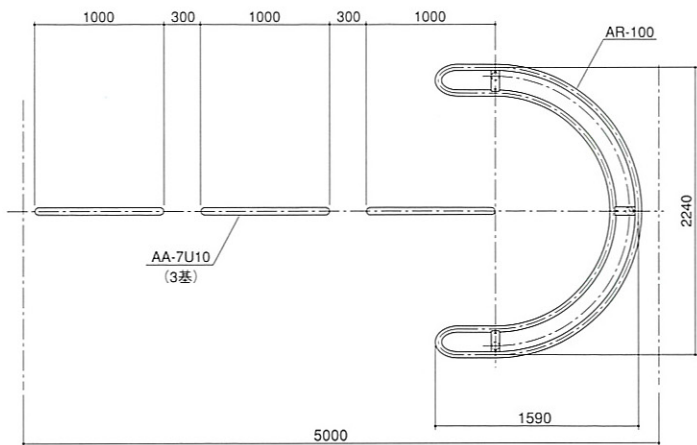

開口5m

- ・車いすゲート **AR-100**
- ・アーチ **AA-7U10**

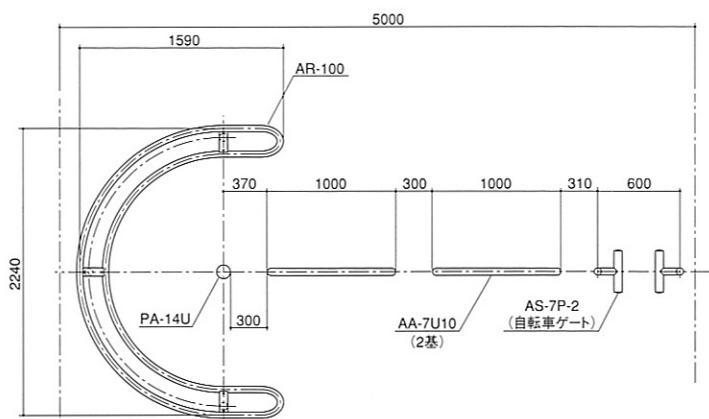

開口5m

- ・車いすゲート **AR-100**
- ・中央支柱 **PA-14U**
- ・アーチ **AA-7U10**
- ・自転車ゲート **AS-7P-2**

自転車ゲートの設置により自転車の乗入れを自由にできます。

■ アーチ型車止め設置間隔内寸Dは以下のような値をご参考にしてください。

■ 中央の支柱にはPA-14U(φ139.8)をご使用ください。

■ 間口に合わせ、アーチ型の車止めを並べてご使用ください。園内管理用車両の出入口が必要な場合は差込式カギ付をご使用ください。

幼児のすり抜け防止に対する考慮。  
内寸D=150mm以下  
防護柵設置基準(日本道路協会)

バイク・自転車の進入防止を考慮  
当社製品の施工例を参考  
内寸D=300mm以下

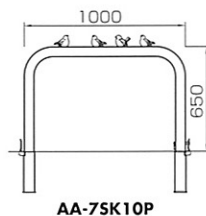
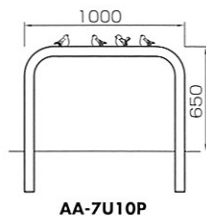
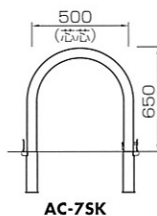
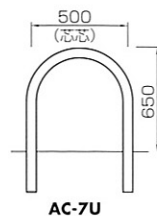
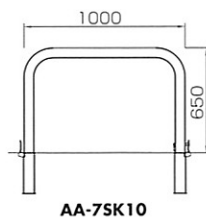
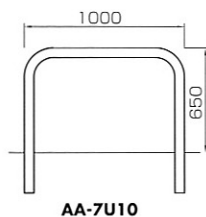
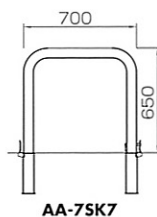
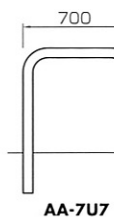
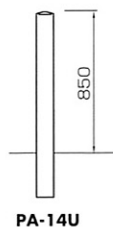

路面は車いすのスムーズな通行のために、必ず舗装をしてください。

