



NAKA CORPORATION

やさしさと安心を たしかな技術で支えます。

点字鋏 点字タイル

# ガイドステップ®

点字鋏・タイル

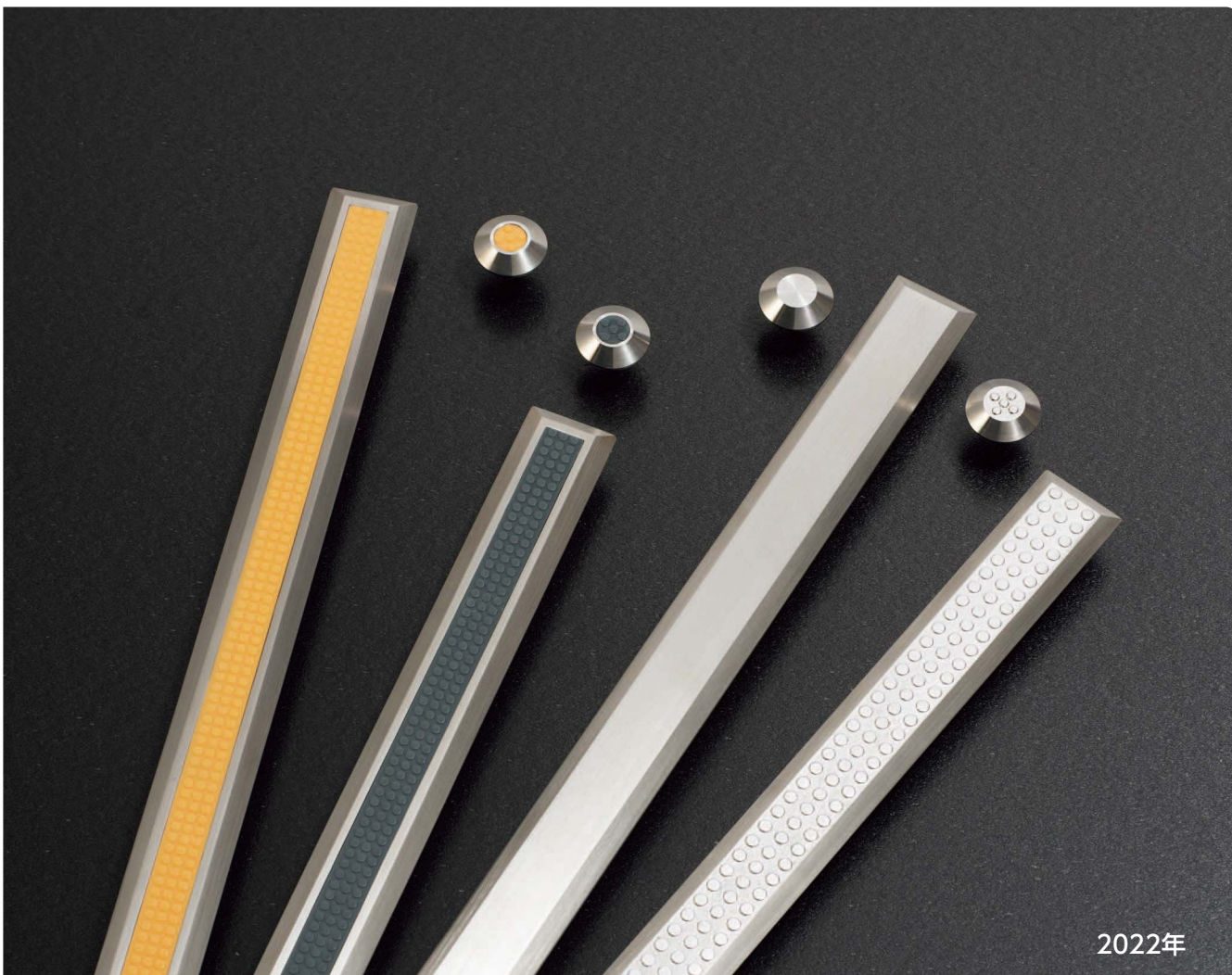

2022年

 ナカ工業

# 点字鋳 ガイドステップ Guide step SCS14

JIS規格  
準拠品  
JIS T9251を  
満たしています。

鑄に強いSCS14 (SUS316同等) 仕様の点字鋳です。

※ウッドデッキには対応していません。

SCS14はSUS304よりも海水などに耐食性があります。また無垢材のため

耐久性にも優れており、公共施設や駅舎、オフィスビルなど屋外の通行量の多いところでも安心です。

## 基本寸法

一般床用

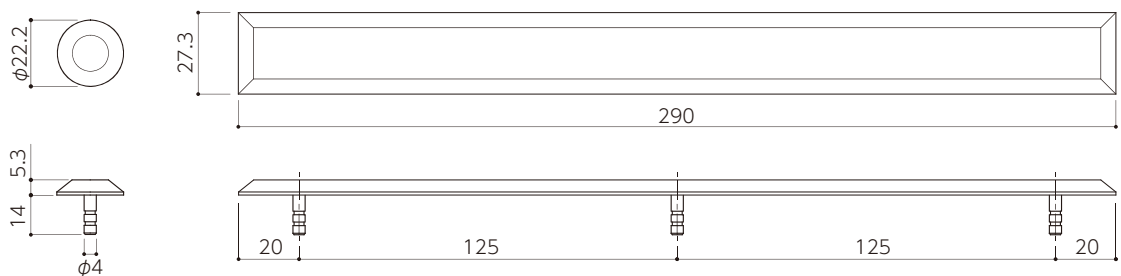

タイルカーペット用

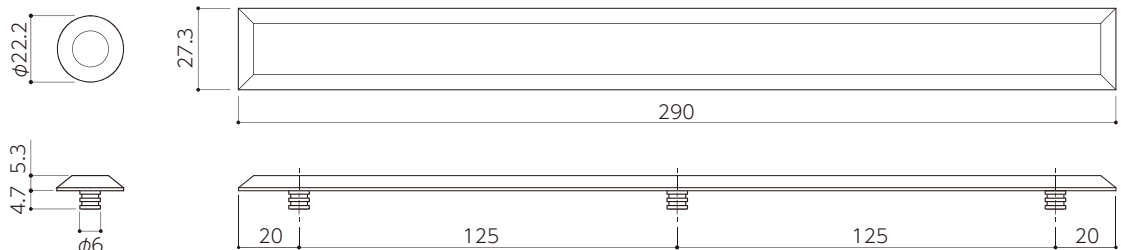

ベーシックステンレスタイプ (フラット)

室内 屋外

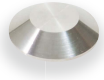

点鋏

一般床用	NSH316-22-F
タイルカーペット用	NSH316TC-22-F

線鋏

一般床用	NSH316-290-F
タイルカーペット用	NSH316TC-290-F

材 質：ステンレス

ノンスリップステンレスタイプ (ドットパターン)

室内 屋外



点鋏

一般床用	NSH316-22-D
タイルカーペット用	NSH316TC-22-D

線鋏

一般床用	NSH316-290-D
タイルカーペット用	NSH316TC-290-D

材 質：ステンレス

ノンスリップ樹脂タイプ (チーズイエロー)

室内 屋外

※マンセル値はサンプルプレートによるものです。  
マンセル値 (D65) : 9.6YR7.5/8.6



点鋏

一般床用	NSN316-22-Y
タイルカーペット用	NSN316TC-22-Y

線鋏

一般床用	NSN316-290-Y
タイルカーペット用	NSN316TC-290-Y

材 質：ステンレス

ノンスリップ樹脂タイプ (ソフトブラック)

室内 屋外

マンセル値 (D65) : 7.6B3.4/0.7



点鋏

一般床用	NSN316-22-K
タイルカーペット用	NSN316TC-22-K

線鋏

一般床用	NSN316-290-K
タイルカーペット用	NSN316TC-290-K

材 質：ステンレス

点字鋏基本配列

鋏の配列は、JIS規格により規格化されており、下記の図のような配列となります。

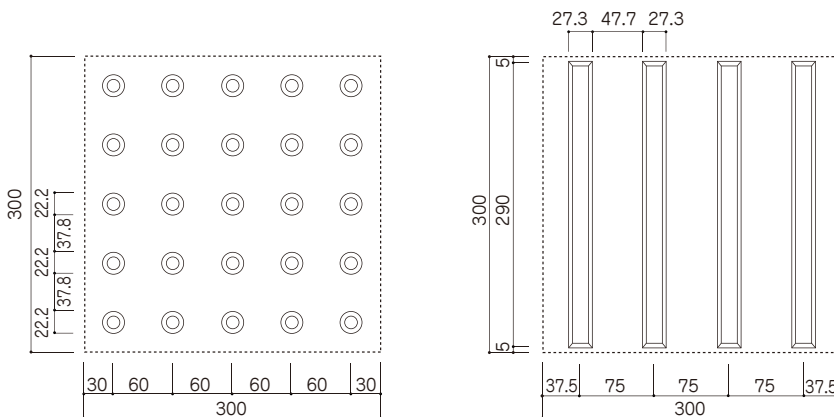

警告

誘導

タイルカーペット用樹脂脚

タイルカーペット用を施工の際は、下記の樹脂脚が必要となります。



樹脂脚  
(受け座)

カーペットの厚みにより種類をご指示ください。

- ・樹脂脚 A (6~8mm)
- ・樹脂脚 B (8~10mm)

穴開けゲージ (オプション)

寸法 : 300×300×1.6mm

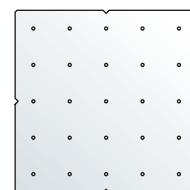

点鋏用ゲージ

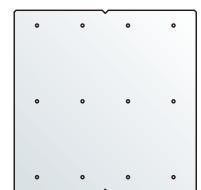

線鋏用ゲージ

# 施工方法

## 【接着剤】

- ・ 2液性エポキシ樹脂系接着剤  
(推奨はアルテコ社製 マゼラン 300-T)

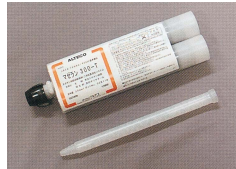

アルテコ社製マゼラン 300-T



アルテコ社製マゼラン 300-T  
専用ガン(手動ガン)

## 【施工補助パーツ】

- ・ 穴開けゲージ

※他社品とは穴径やピッチが異なるため  
代替できません。

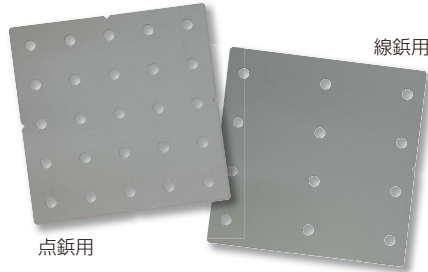

点鉚用

線鉚用

線鉚用ゲージには向きがあります。  
切り欠きがある側が進行方向となります。

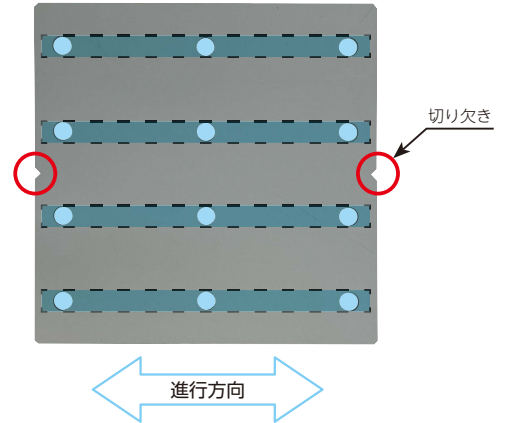

切り欠き

進行方向

## 【タイルカーペット用 パーツ】

- ・ 樹脂脚

※カーペットの厚みにより樹脂脚が異なります。  
(6～8mm 用 / 8～10mm 用)



### 一般床タイプ

- ① 施工位置を決定し、墨出しをします。
- ② 穴位置が決定したら、穴開けゲージの穴に合わせてドリルで浅めの穴(仮穴)を開けます。
- ③ ゲージを取り外し、仮穴の位置にドリルで穴を開けます。

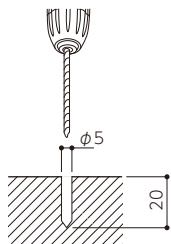

- ④ 接着剤を充填します。
- ⑤ 点字鉚を差し込みます。

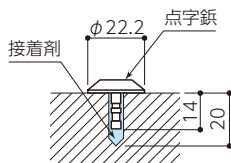

- ⑥ 養生します。(完全硬化までは 24～48 時間)

### タイルカーペットタイプ

- ① 施工位置を決定し、墨出しをします。
- ② 穴位置が決定したら、穴開けゲージの穴に合わせてマーカ器等で印を付けます。

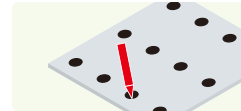

- ③ ゲージを取り外し、マーキングの位置に六角軸皮ポンチ(φ15)を取り付けたドリルでタイルカーペットに穴を開けます。

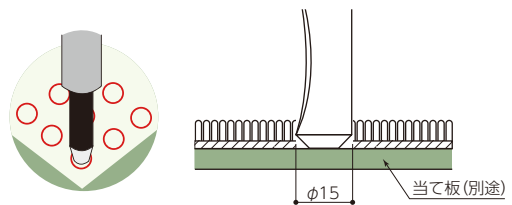

- ④ タイルカーペットの裏から樹脂脚を差し込み、上から点字鉚を押し当てます。

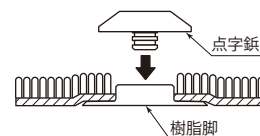

- ⑤ 上から当て木等をかぶせ、プラハンマーで叩き込みます。

実際に取り付ける際は、施工マニュアルをご覧ください。

視覚障害者用点字ブロック配置例

バリアフリー新法・都道府県条例により、配置基準が決められています。  
各自治体のまちづくり条例もあわせてご確認ください。

- 点状の点字ブロックは [警告] 前方の危険等の注意喚起を表します。
- ≡ 線状の点字ブロックは [誘導] 移動の方向を表します。

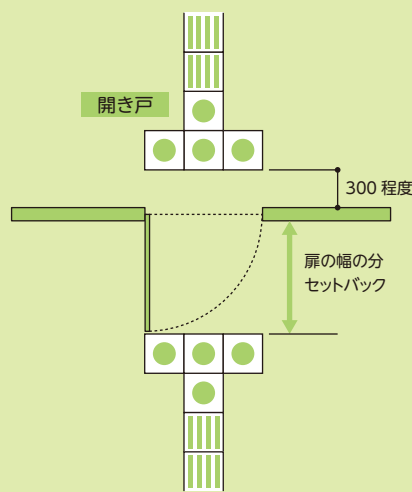
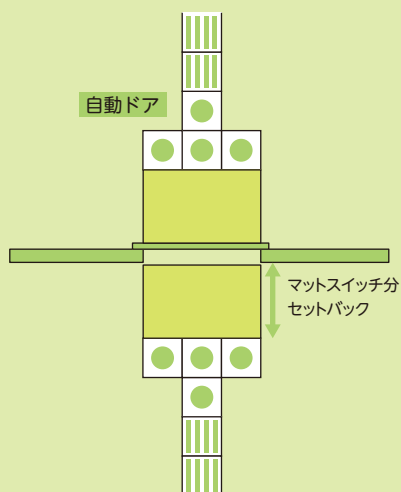
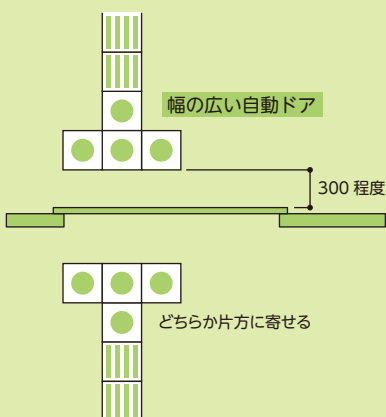
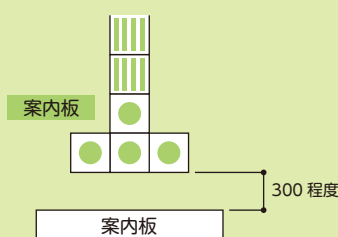
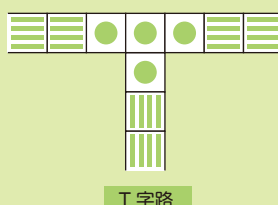
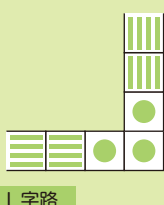
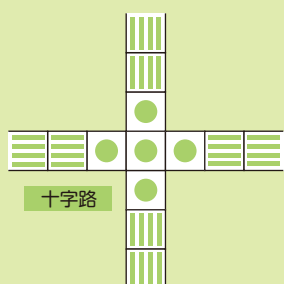
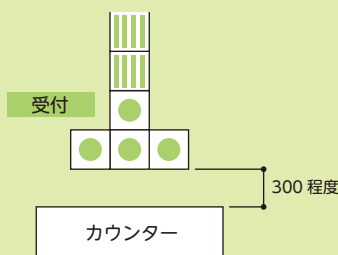
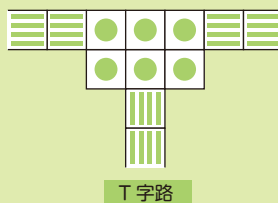
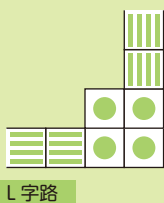
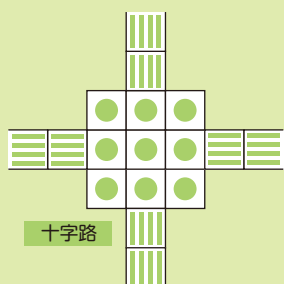

階段

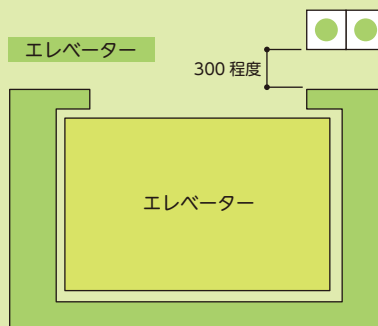
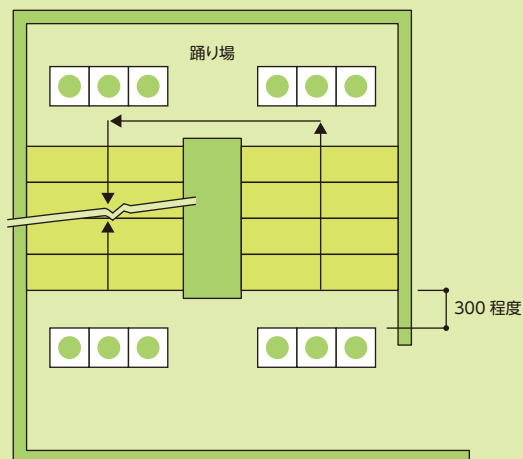

※エレベーター前は、各市町村によって異なります。  
ご注意ください。

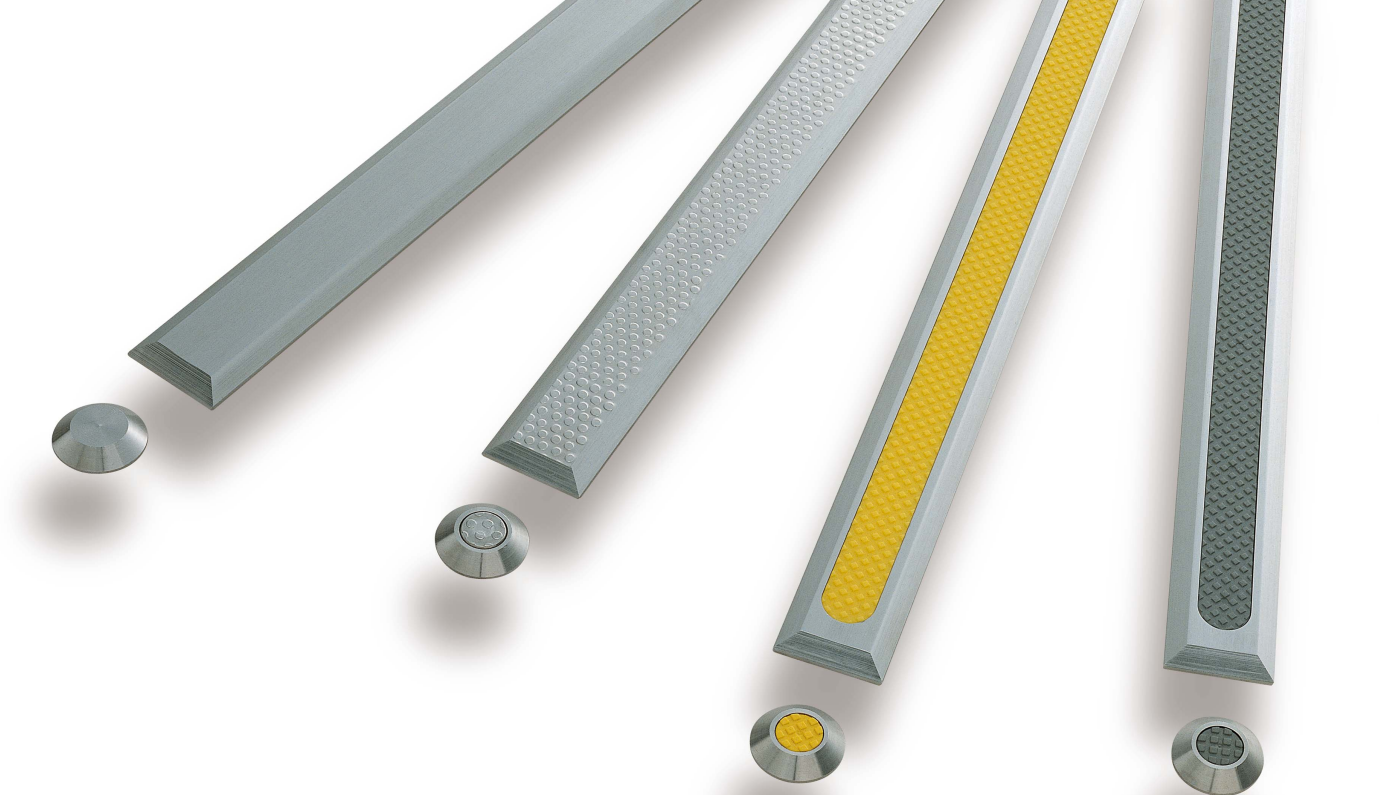

 日本ハートビル工業

# 点字鋏 ガイドステップ Guide step J type

JIS  
規格

ソリッドのステンレスから削り出したハイクオリティータイプ。  
公共施設、駅舎、オフィスビルなど幅広く活躍する点字鋏です。  
耐久性に優れているので屋外の通行量の多いところでも安心です。

## Jタイプの特長

### 1 シャープなデザイン



シャープでソリッド感のあるデザインが特長です。

### 2 抜群の耐久性

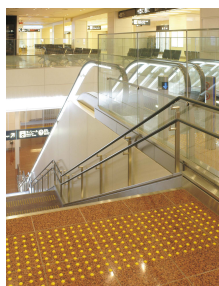

耐久性に優れているので、通行量の多い場所でも安心して使えます。

## 点字鋏基本配列

鋏の配列は、JIS規格により規格化されており、下記の図のような配列となります。

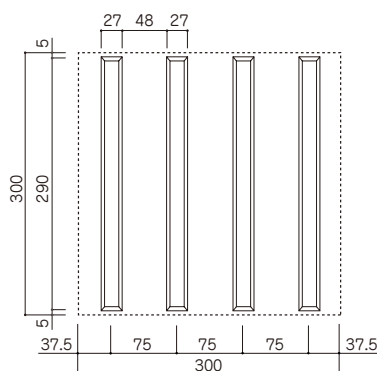
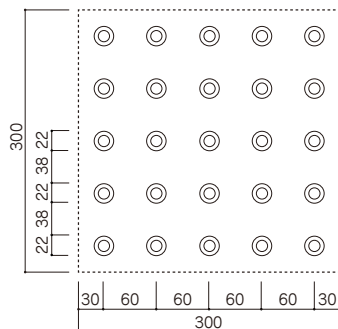

## 施工補助パーツ

### 穴開けゲージ

点鋏用 NGEJ22  
寸法:300×300×0.8mm



※Rタイプの穴開けゲージNGER22と同じ商品です。

線鋏用 NGEJ290  
寸法:300×300×0.8mm



※R点字鋏にはピッチが違うため使えません。

### 接着剤

M300-T 内容量:300ml(主剤150ml・硬化剤150ml)  
アルテコ社製マゼラン300-T  
カートリッジ入りセット・ミキシングノズル1本付き

※専用ガン(手動ガン)は別売です。  
※ミキシングノズルの別売りも行っております。



GUN 専用ガン(手動ガン)  
アルテコ社製マゼラン300-T専用ガン



ベーシックステンレスタイプ(フラット) **室内**

※本製品は室内専用となります。

NSH22 / NSH290  
点鉋 線鉋

材質: ステンレス



ベーシックステンレスタイプ(ドットパターン) **室内** **屋外**

NSN22 / NSN290  
点鉋 線鉋

材質: ステンレス

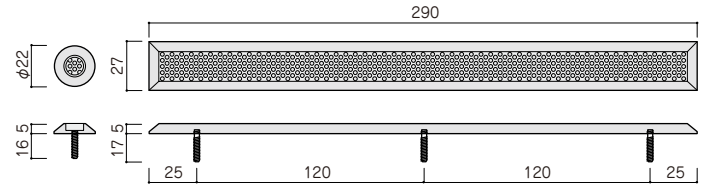

ノンスリップタイプ(グレー・イエロー) **室内** **屋外**

NSN22-G / NSN290-G (グレー)  
点鉋 線鉋

NSN22-Y / NSN290-Y (イエロー)  
点鉋 線鉋

材質: ステンレス+樹脂

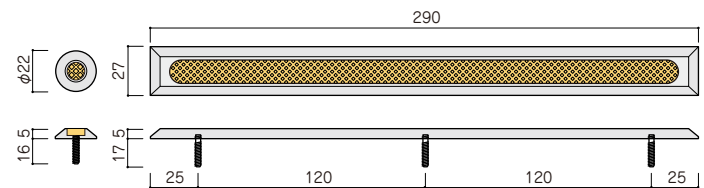

- フラットタイプは、ノンスリップ加工がされておりませんので、雨が掛かるなど濡れる場所でのご使用は、滑って転倒される危険性がありますのでお控えください。
- 上図は通常床仕上用です。カーベット用はRタイプのTC用をお求めください。●エンボスパターンは予告無しに変更する場合があります。

# 夜間や、もしもの停電時に安心です。

JIS  
規格

ノンスリップ蓄光タイプ **室内**

NCT-22 / NCT-290  
点鉋 線鉋

材質: ステンレス+蓄光顔料入樹脂

- ◎測定条件: D65使用 照度200lx 20分照射
- ◎使用機器: LS-100(コニカミノルタセンシング)

型番	残光輝度 (mcd/m <sup>2</sup> )					
	2分後	5分後	10分後	20分後	30分後	60分後
NCT-22	404	215	114	59	40	20
NCT-290	386	213	123	66	44	21

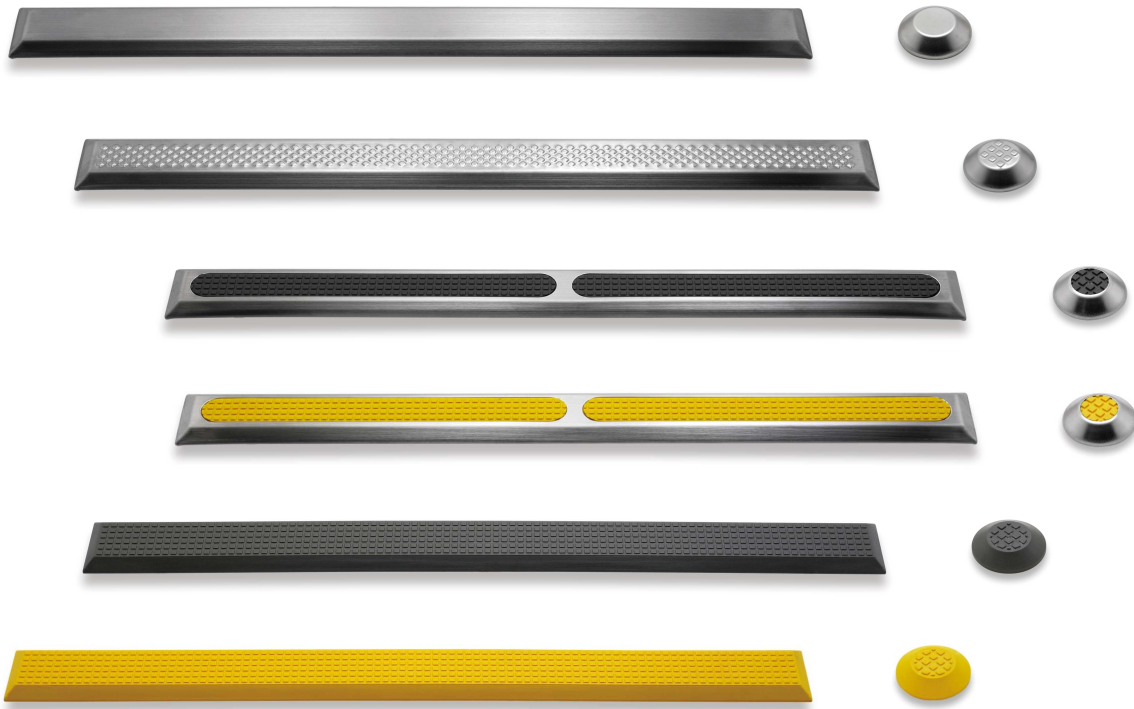

 日本ハートビル工業

# 点字鋏 ガイドステップ

# Guide step Rtype

JIS  
規格

硬質樹脂にステンレス板を巻いて成形したスタンダードタイプです。  
視認性に優れたオール樹脂タイプもラインナップ。  
公共施設、駅舎、オフィスビルなど幅広く活躍する点字鋏です。

## Rタイプの特長

### 1 コストパフォーマンス



樹脂をステンレス板で巻き込むコストパフォーマンスに優れた複合タイプです(オール樹脂タイプを除く)。

## 点字鋏基本配列

鋏の配列は、JIS規格により規格化されており、下記の図のような配列となります。

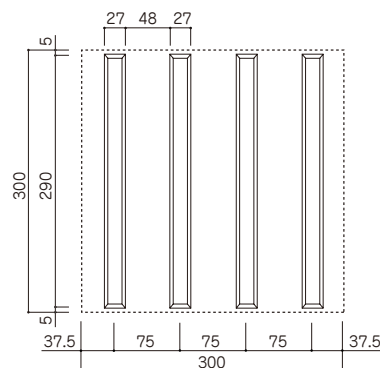
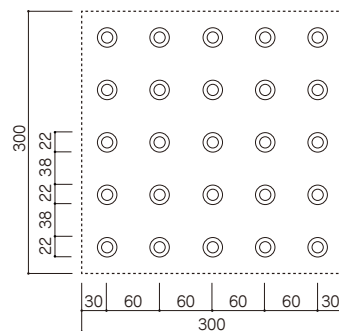

## 施工補助パーツ

### 穴開けゲージ

点鋏用 NGER22  
寸法:300×300×0.8mm



※Jタイプの穴開けゲージNGEJ22と同じ商品です。

線鋏用 NGER290  
寸法:300×300×0.8mm



※J点字鋏にはピッチが違いため使えません。

### 接着剤

M300-T 内容量:300ml(主剤150ml・硬化剤150ml)

アルテコ社製マゼラン300-T  
カートリッジ入りセット・ミキシングノズル1本付き

※専用ガン(手動ガン)は別売です。  
※ミキシングノズルの別売りも行っております。



GUN 専用ガン(手動ガン)  
アルテコ社製マゼラン300-T専用ガン





ステンスタイプ(フラット) **室内** ※本製品は室内専用となります。

通常床仕上用  
NRSH22 / NRSH290  
点鉋 線鉋

カーペット用  
NRSH22TC / NRSH290TC  
点鉋 線鉋

材質: ステンレス+樹脂

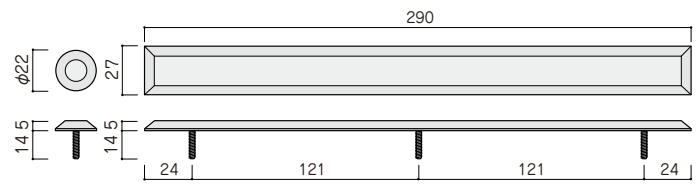

ステンスタイプ(ドットパターン) **室内** **屋外**

通常床仕上用  
NRSN22 / NRSN290  
点鉋 線鉋

カーペット用  
NRSN22TC / NRSN290TC  
点鉋 線鉋

材質: ステンレス+樹脂

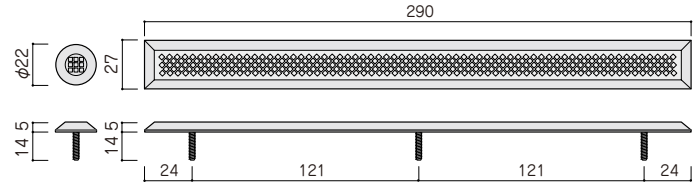

ノンスリップタイプ(グレー・イエロー) **室内** **屋外**

通常床仕上用  
NRSN22-G / NRSN290-G (グレー)  
点鉋 線鉋  
NRSN22-Y / NRSN290-Y (イエロー)  
点鉋 線鉋

カーペット用  
NRSN22TC-G / NRSN290TC-G (グレー)  
点鉋 線鉋  
NRSN22TC-Y / NRSN290TC-Y (イエロー)  
点鉋 線鉋

材質: ステンレス+樹脂

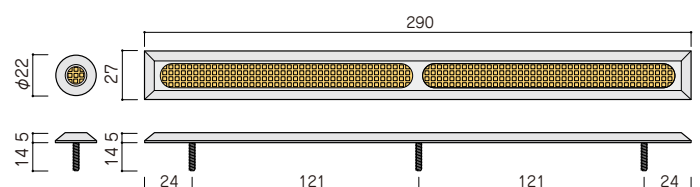

視認性タイプ(グレー・イエロー) **室内** ※本製品は室内専用となります。

通常床仕上用  
NNN22-G / NNN290-G (グレー)  
点鉋 線鉋  
NNN22-Y / NNN290-Y (イエロー)  
点鉋 線鉋

カーペット用  
NNN22TC-G / NNN290TC-G (グレー)  
点鉋 線鉋  
NNN22TC-Y / NNN290TC-Y (イエロー)  
点鉋 線鉋

材質: 樹脂

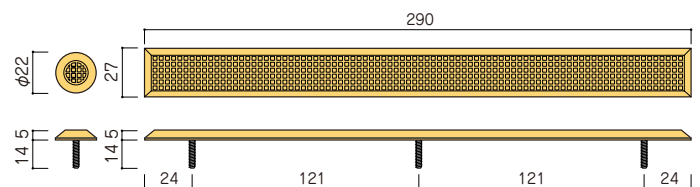

- フラットタイプは、ノンスリップ加工がされておりませんので、雨が掛かると濡れる場所等のご使用は、滑って転倒される危険性がありますのでご注意ください。
- 上図は通常床仕上用です。●エンボスパターンは予告無しに変更する場合があります。

タイルカーペット仕様と補助パーツ

タイルカーペット用は別途下記の施工用パーツをお求めください。



※線鉋はベースを3カ所取付けます。

嵌合当て板

※カップをベースに取付け、嵌合当て板をかぶせて、ゴムハンマーで叩きます。



NRKA22TC(点鉋用)  
寸法:W300×H7×D28mm

NRKA290TC(線鉋用)  
寸法:W300×H8×D33mm

穴開けポンチ



PUSC16(点鉋用)(φ16mm穴)  
PUSC17(線鉋用)(φ17mm穴)

穴開けゲージ  
点鉋用 NGEH22TC (φ16mm穴)  
寸法:300×300×0.8mm

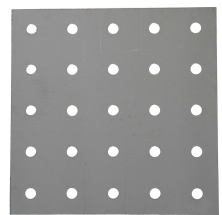

線鉋用 NGEH290TC (φ17mm穴)  
寸法:300×300×0.8mm

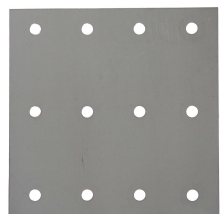

施工手順

取付位置にゲージを固定し、ゲージの穴位置にマーカ等で印を付け、穴開けポンチでマーキング部分に穴を開けます。  
※ポンチでの穴開け時、プラスチックまな板等を下敷きに使ってください。ポンチの切れ味が保てます。

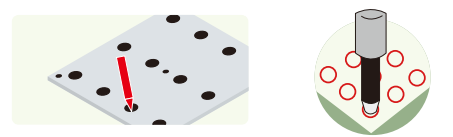

① タイルカーペット裏面から、ベースを差し込みます。ベースと下地(コンクリ等)の間のゴミは取り除いてください。

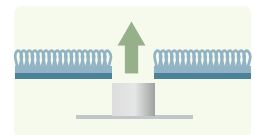

② カップとベースを手でしっかりとめ込みます。

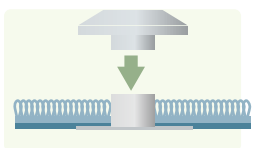

③ 嵌合当て板をカップに被せてゴムハンマーで軽く叩いてベースとカップを嵌合させ完成です。この時、ベースと下地(コンクリ等)をしっかり圧着させていないと、一点に過度の負荷がかかり、ベースが割れるおそれがあります。

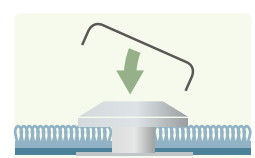

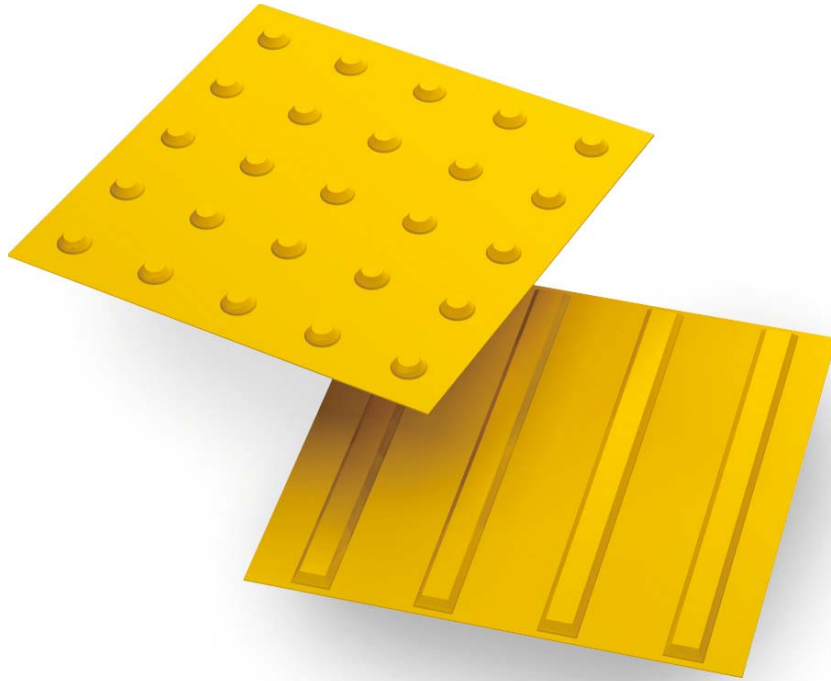

日本ハートビル工業

# 点字タイル ガイドステップ

## Guide step T type

室内 JIS規格

ノンスリップ性、クッション性、視認性、施工性に優れた点字タイルタイプです。耐摩耗性、耐衝撃性にも優れ、過酷な使用にも耐えられます。両面テープで固定する簡単施工。凸部(鋳)配列はJIS規格配列です。

### Tタイプの特長

#### 1 滑りにくく、踏みごちもソフト

ノンスリップ仕様で、すべりにくいデザインです。ゴム弾性の滑りにくい特性と、リブ構造により、クッション性を高めます。また、柔軟で防振性・防音性にも優れています。

#### 2 高い視認性

床仕上材の色や模様に影響することなく、高い視認性を発揮します。

#### 3 高い施工性

点字タイルは、接着テープ付で剥離紙を剥がして床に貼付けるだけの簡単施工です。

#### ① コンクリートや石材に施工する場合のお願い

ホコリを含む床材には、必ず指定接着剤を塗布してから点字タイル(接着テープ付)を貼り付けてください。

**耐熱ハケ塗り HG[ コニシ ]**  
 内容量:1.5kg(1缶)  
 標準塗布量/1缶 約45枚

接着剤塗布後は必ずオープンタイムをとってください。冬(5℃)10分~20分、春秋(20℃)10~30分、夏(30℃)5~45分

### 仕様

接着テープ付き

NPD-Y (イエロー)

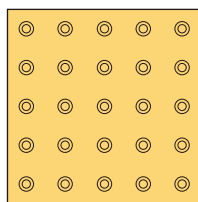

点鋳タイプ  
(警告/とまれ)

NPS-Y (イエロー)

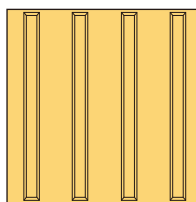

線鋳タイプ  
(誘導/すすめ)

NPD-G (グレー)

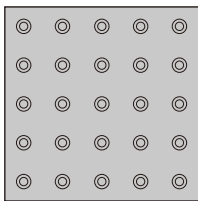

点鋳タイプ  
(警告/とまれ)

NPS-G (グレー)

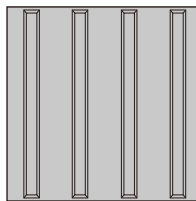

線鋳タイプ  
(誘導/すすめ)

寸法 300mm×300mm×8mm  
(シート厚2mm+鋳厚5mm+接着テープ厚1mm)

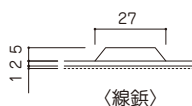
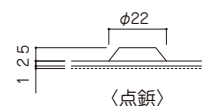

### 詳細図

凸部(鋳)の配列は、JIS規格により規格化されており、下記の図のような配列となります。

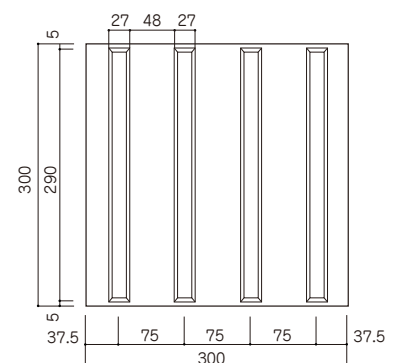
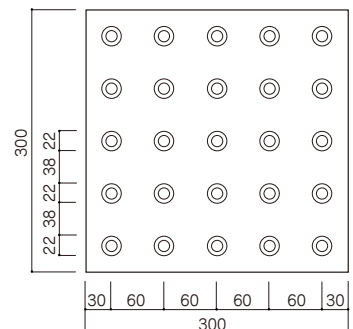

施工例



担当/設計事務所

東日本営業推進部	〒110-0014 東京都台東区北上野2-23-5(住友不動産上野ビル2号館5F)	Tel.03-5826-2716 Fax.03-5826-2722
西日本営業推進部	〒532-0027 大阪府大阪市淀川区田川3-9-36	Tel.06-6886-8961 Fax.06-6886-8960
札幌支店	〒063-0836 北海道札幌市西区寒碓16条13-2-50	Tel.011-662-7611 Fax.011-666-1350
担当エリア/北海道		
仙台支店	〒983-0039 宮城県仙台市宮城野区新田東3-12-3	Tel.022-239-2511 Fax.022-239-2522
担当エリア/青森県、岩手県、秋田県、宮城県、山形県、福島県		
新潟営業所	〒950-0912 新潟県新潟市中央区南笹口1-1-54(日生南笹口ビル6F)	Tel.025-243-5751 Fax.025-243-9053
担当エリア/新潟県		
さいたま支店	〒336-0017 埼玉県さいたま市南区南浦和2-40-1(第2愛興ビル4F)	Tel.048-871-3600 Fax.048-871-3601
担当エリア/群馬県、栃木県、茨城県、埼玉県、長野県		
千葉営業所	〒260-0016 千葉県千葉市中央区栄町42-11(日本企業会館5F)	Tel.043-227-6231 Fax.043-227-7228
担当エリア/千葉県		
東京支店	〒110-0014 東京都台東区北上野2-23-5(住友不動産上野ビル2号館5F)	Tel.03-5826-2710 Fax.03-5826-2720
担当エリア/東京都区内		
立川営業所	〒190-0021 東京都立川市羽衣町2-41-1(羽衣第2ビル1F)	Tel.042-523-9211 Fax.042-523-1577
担当エリア/東京都多摩地区、山梨県		
横浜営業所	〒226-0025 神奈川県横浜市緑区十日市場町814-19	Tel.045-988-1801 Fax.045-988-1901
担当エリア/神奈川県		
名古屋支店	〒465-0081 愛知県名古屋市中東区高岡町54	Tel.052-709-7771 Fax.052-709-7707
担当エリア/静岡県、愛知県、三重県、岐阜県		
金沢営業所	〒920-0057 石川県金沢市桜田町1-20-102	Tel.076-223-8388 Fax.076-223-8653
担当エリア/石川県、富山県、福井県		
大阪支店	〒532-0027 大阪府大阪市淀川区田川3-9-36	Tel.06-6886-8966 Fax.06-6886-8960
担当エリア/滋賀県、京都府、奈良県、大阪府、和歌山県、兵庫県		
リニューアル営業課	〒532-0027 大阪府大阪市淀川区田川3-9-36	Tel.06-6886-6661 Fax.06-6886-5515
担当品目/関西地区 改修工事		
広島支店	〒733-0822 広島県広島市西区庚午中4-14-15	Tel.082-527-1020 Fax.082-527-1021
担当エリア/鳥取県、岡山県、島根県、広島県、山口県		
高松営業所	〒760-0078 香川県高松市今里町4-30	Tel.087-869-9885 Fax.087-869-9886
担当エリア/香川県、徳島県、高知県、愛媛県		
福岡支店	〒812-0004 福岡県福岡市博多区榎田2-1-1	Tel.092-452-8611 Fax.092-452-8600
担当エリア/福岡県、佐賀県、長崎県、大分県、熊本県、沖縄県		
鹿児島営業所	〒890-0055 鹿児島県鹿児島市上荒田町44-25(パークサイド鹿児島1F)	Tel.099-256-7766 Fax.099-256-7911
担当エリア/宮崎県、鹿児島県		
特販営業部	〒110-0014 東京都台東区北上野2-23-5(住友不動産上野ビル2号館5F)	Tel.03-5826-2724 Fax.03-5826-2726
取扱品目/OAフロア関連・特注製品(首都圏)		
開発営業部	〒340-0807 埼玉県八潮市新町39	Tel.048-932-0168 Fax.048-932-7713
取扱品目/住宅関連製品		
海外営業部	〒110-0015 東京都台東区東上野2-18-10(日本生命上野ビル3F)	Tel.03-5817-7410 Fax.03-5817-7420
香港支店	No.2 G/F, Wah Wai Centre, 38-40 Au Pui Wan Street, Fo Tan, New Territories, Hong Kong	Tel.852-25668018 Fax.852-25128278
シンガポール支店	60 Albert Street, OG Albert Complex, #08-11, Singapore 189969	Tel.65-66353393 Fax.65-66353398

〈関係会社〉

 **ナカ・テクノ・システム株式会社** URL <https://www.naka-techno.co.jp>

〒110-0014 東京都台東区北上野2-23-5(住友不動産上野ビル2号館1F) Tel.03-5826-0603 Fax.03-5826-0606

**納加(珠海)建材有限公司**

上海事務所 Room 1017, Pine City Hotel Shanghai, 777 Zao Jia Bang Road, Shanghai, China Tel.86-21-64432119 Fax.86-21-64430237  
500 Yue Feng Road, Nanshui Town, Zhuhai, Guangdong, China Tel.86-756-7715166 Fax.86-756-7715133



福祉の快適環境をデザインする

**日本ハートビル工業株式会社**

<http://www.jhb.co.jp> E-mail:info@jhb.jp

〒613-0023京都市久世郡久御山町野村東194-2

TEL.075-632-1611 FAX.075-633-2293

●このカタログに記載の情報は、2022年7月現在の情報です。内容に関しては、予告なく変更される場合がございますので、あらかじめご了承ください。●印刷物につき写真の色は、多少異なる場合があります。●取扱説明書・施工マニュアルは別途ご用意ください。●無断転載を禁じます。

お問い合わせ先