

進化したPコン穴埋め補修部材 OKヒットパッキン PAT

NETIS 登録
KT-160046-VE

シーリング材不要！

熟練技術一切不要！

漏水・サビをシャットアウト！

従来製品よりも施工性大幅 UP！

Pコン穴の再利用可能！



1

Pコン 25mm 用

3.5mm 面落ち

2

Pコン 25mm 用

1mm 面落ち

選べる 2 通りの仕上げ方法



1

ロングPコン用
キャップあり

Pコン穴埋め栓

2

ロングPコン用
キャップなし

パッキンを装着後
モルタルで穴埋め

選べる 2 通りの使い方

| 品番 | 対応Pコン | 入数 | L | A |
|-----------|---------------------------|-----|------|------|
| HP-3025 | w5/16・w3/8 L=25 | 500 | 21.5 | 30.5 |
| HP-3025F | w5/16・w3/8 L=25 | 500 | 24.0 | 30.5 |
| HPL-3040 | w5/16・w3/8 L=40 | 500 | 37.5 | 34.5 |
| HPL-3050 | w5/16・w3/8 L=50 | 500 | 47.5 | 37.5 |
| HPL-3050N | w5/16・w3/8 L=50 (30φシリーズ) | 500 | 47.5 | 30.5 |
| HPL-3065 | w5/16・w3/8 L=65 | 500 | 62.5 | 39.5 |
| HPL-3065N | w5/16・w3/8 L=65 (30φシリーズ) | 500 | 62.5 | 30.5 |
| P-30 | w5/16・w3/8 の全サイズ | 500 | 31.5 | 20.0 |

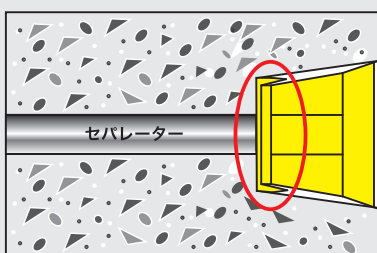
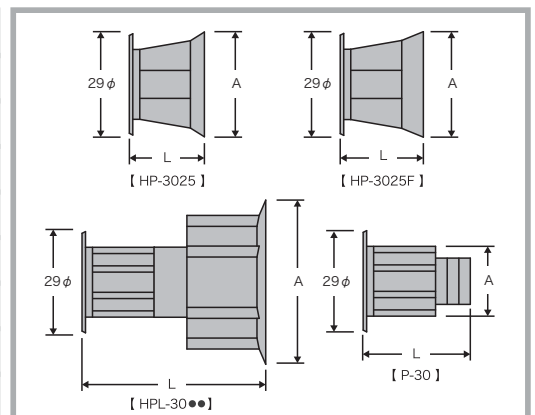

製品下部のツバがPコン穴の底を埋め尽くし、シーリング材以上の止水性を得ることができます！



付属品：打ち込み棒

・OK ヒットパッキンは全サイズネジ径 w5/16、w3/8 兼用となります。w1/2、w5/8 には対応しておりませんのでご注意ください。
 ・仕様、寸法等は予告なく変更する場合がございます。仕様、寸法等のお問い合わせは、お手数ですが当社または販売店までお問い合わせください。

使用方法 - 25mm 用、ロング用キャップ付き

メリット1

従来プラスチック製のPコン穴埋め栓は、シーリング材を充填することで止水効果を得ていましたが、施工の仕方によって止水効果にムラがあったり、シーリング材を充填する作業が面倒だったり、課題がありました。シーリング材の代わりにOK ヒットパッキンを使用することで、均一の止水効果を得ることができます。

メリット2

OK ヒットパッキンをPコン穴に打設するだけの簡単施工なので、作業時間を大幅にカットすることができます。

25mm 用



<施工方法>



製品を用意



打設

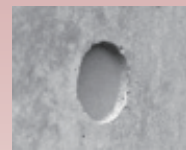

完了

面落ち 3.5mm

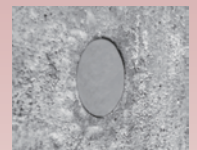

完了

面落ち 1mm

ロング用・キャップ付

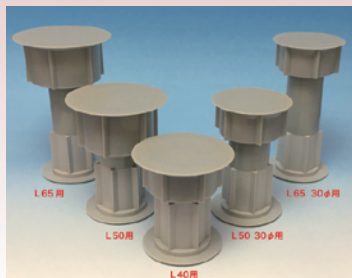

<施工方法>

※面落ちの仕上がりとなります。



製品を用意



打設

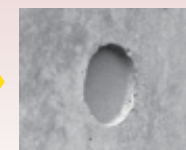

完了

ロング用キャップなし (パッキンのみ)

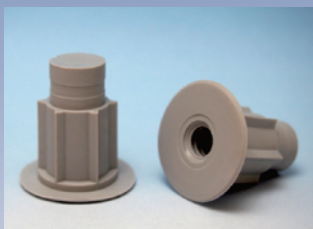

メリット1

止水リングではカバーできないセパレーター先端を保護するため、腐食によるモルタルの剥落を防止できます。

メリット2

セパレーター先端の錆止塗装が不要になるため、コストを削減することができます。

<施工方法>



製品を用意



打設

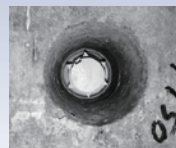

打設完了



モルタル埋め

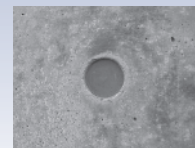

完了

<種類ごとの施工イメージ>

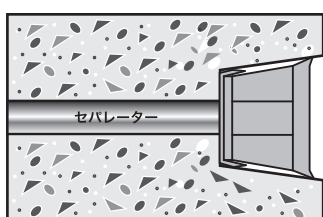

25mm 用・面落ち 3.5mm

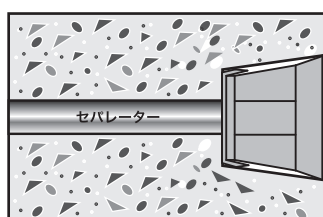

25mm 用・面落ち 1mm

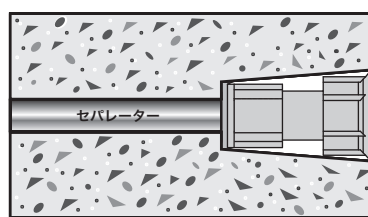

ロング用・キャップ付

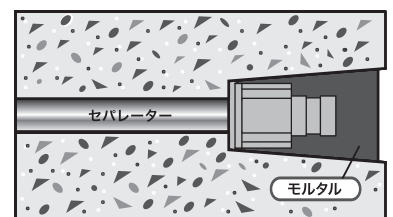

ロング用・キャップなし

- ・OK ヒットパッキンは全サイズ径 w5/16、w3/8 兼用となります。w1/2、w5/8 には対応しておりませんのでご注意ください。
- ・仕様、寸法等は予告なく変更する場合がございます。仕様、寸法等のお問い合わせは、お手数ですが当社または販売店までお問い合わせください。

OK ヒットパッキンの性能について

試験内容

試験名：塩水噴霧試験

目的：パッキンの防錆効果の確認

試験方法：セパレーターにパッキンを装着した試験体に塩水を噴霧し、1000 時間経過後パッキンを外しセパレーターの状態を確認する。

試験結果：パッキンを装着していたセパレーターの先端に、錆は確認されなかった。



試験前

試験後

試験名：海水浸漬試験

目的：パッキンの防錆効果の確認

試験方法：セパレーターにパッキンを装着した試験体を塩水に 180 日間浸漬させ、180 日経過後パッキンを外しセパレーターの状態を確認する。

試験結果：パッキンを装着していたセパレーターの先端に、錆は確認されなかった。



試験前

試験後

試験名：水圧試験

目的：パッキンの止水効果の確認

試験方法：ヒットパッキンを打ち込んだ試験体に、水圧試験機にて 0.1Mpa (1 気圧)~0.5Mpa (5 気圧) の水圧を各 15 分かけ試験体下部からの漏水の有無を確認する。

試験結果：0.5Mpa15 分経過後、漏水は確認されなかった。

| 水圧 (Mpa) 漏水状況 | | | | |
|---------------|-----|-----|-----|-----|
| 0.1 | 0.2 | 0.3 | 0.4 | 0.5 |
| ○ | ○ | ○ | ○ | ○ |

※結果については試験センターにおいて試験した結果となり、様々な現場状況における結果を保障するものではありませんのでご了承ください。

試験名：耐候性試験

目的：ヒットパッキンの紫外線に対する耐久性の確認

試験方法：ヒットパッキンと同素材のプレートをアイスーパー UV テスターに 1000 時間入れ、1000 時間経過後のプレートの状態を確認する。

試験結果：キャップ - 変色およびひび割れは確認されなかった。
パッキン - 若干の変色は確認されたが、ひび割れは確認されなかった。

ロングタイプのキャップと同素材のプレートにて実施



試験前 200 時間 400 時間 600 時間 800 時間 1000 時間

25mm タイプおよびロングタイプのパッキンと同素材のプレート

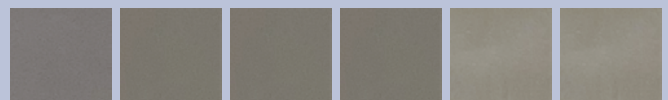

試験前 200 時間 400 時間 600 時間 800 時間 1000 時間

試験名：密着性試験

目的：パッキンとセパレーターとの密着性の確認

試験方法：中心に穴をあけたセパレーターをパッキンに装着し、0.1Mpa (1 気圧)~0.5Mpa (5 気圧) の圧力を各 15 分かけパッキンの抜け落ちの有無を確認する。

試験結果：0.5Mpa15 分経過後、抜け落ちは確認されなかった。



試験名：接着引張試験

目的：パッキンとモルタルとの密着性の確認

試験方法：P コン穴にパッキンのみを装着し、その上からモルタルにて穴埋めを行う。接着シートを貼り垂直方向に破断するまで引っ張った際の荷重を確認する。

試験結果：パッキンあり - 3011N で破断した。
パッキンなし - 2858N で破断した。

製品の取り外し方法（一例）

25mm 用

外せることで、P コン穴を再活用できます！

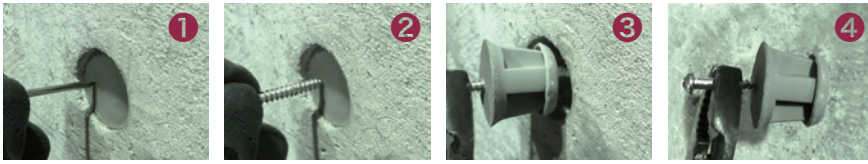

1. 中心からずらした肉厚部分に釘やキリで穴を開けます。
2. 木ネジをドライバー等を用いて深く刺します。
3. ペンチ等で木ネジをつかみ製品を引き抜きます。
4. 引き抜き完了。

ロング用・キャップ付



1. 中心部分に釘やキリで穴を開けます。
2. 木ネジをドライバー等を用いてセパ先端付近まで深く刺します。
3. ペンチ等で木ネジをつかみ製品を引き抜きます。
4. 引き抜き完了。

パッキンのみ



1. 中心部分に釘やキリで穴を開けます。
2. 木ネジをドライバー等を用いてセパ先端付近まで深く刺します。
3. ペンチ等で木ネジをつかみ製品を引き抜きます。
4. 引き抜き完了。

注意点

<共通>

- ・ 施工前に P コン穴内のゴミ等を取り除いてください。
- ・ 施工時は製品の中心を叩いてください。
- ・ 取り外しの際はセパレーターや P コン穴内部を傷つけないようご注意ください。
※塗装セパレーター使用の場合塗装が剥げる可能性があります。
- ・ 各試験は特定の環境下で行われているものであり、様々な現場状況における結果を保障するものではありません。

<25mm 用>

- ・ 1mm 面落ちタイプ使用の際、締めすぎて変形した P コン穴に打ち込むと製品が出っ張る可能性があります。
製品側での寸法調整はできませんので十分にご注意ください。
- ・ 取り外しの際は中心からずらし肉厚部分に木ネジを深く刺してください。

<ロング用・キャップ付>

- ・ 施工時斜めに叩くと、キャップが割れる可能性がありますのでご注意ください。

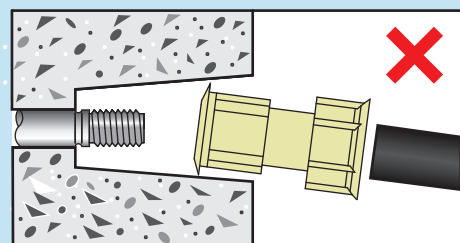
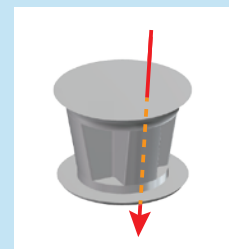
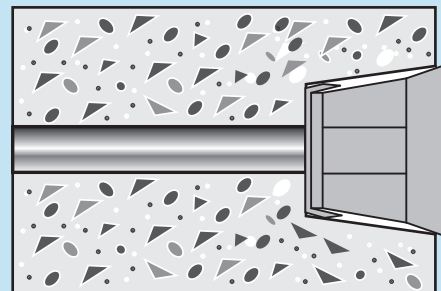

 有限会社 丸幸レジジン

〒132-0035 東京都江戸川区平井 3-16-16
TEL 03-3685-0882 / FAX 03-3685-0884
MAIL info@marukourezin.co.jp
http://www.marukourezin.co.jp/

お問い合わせ